

男子シングルス

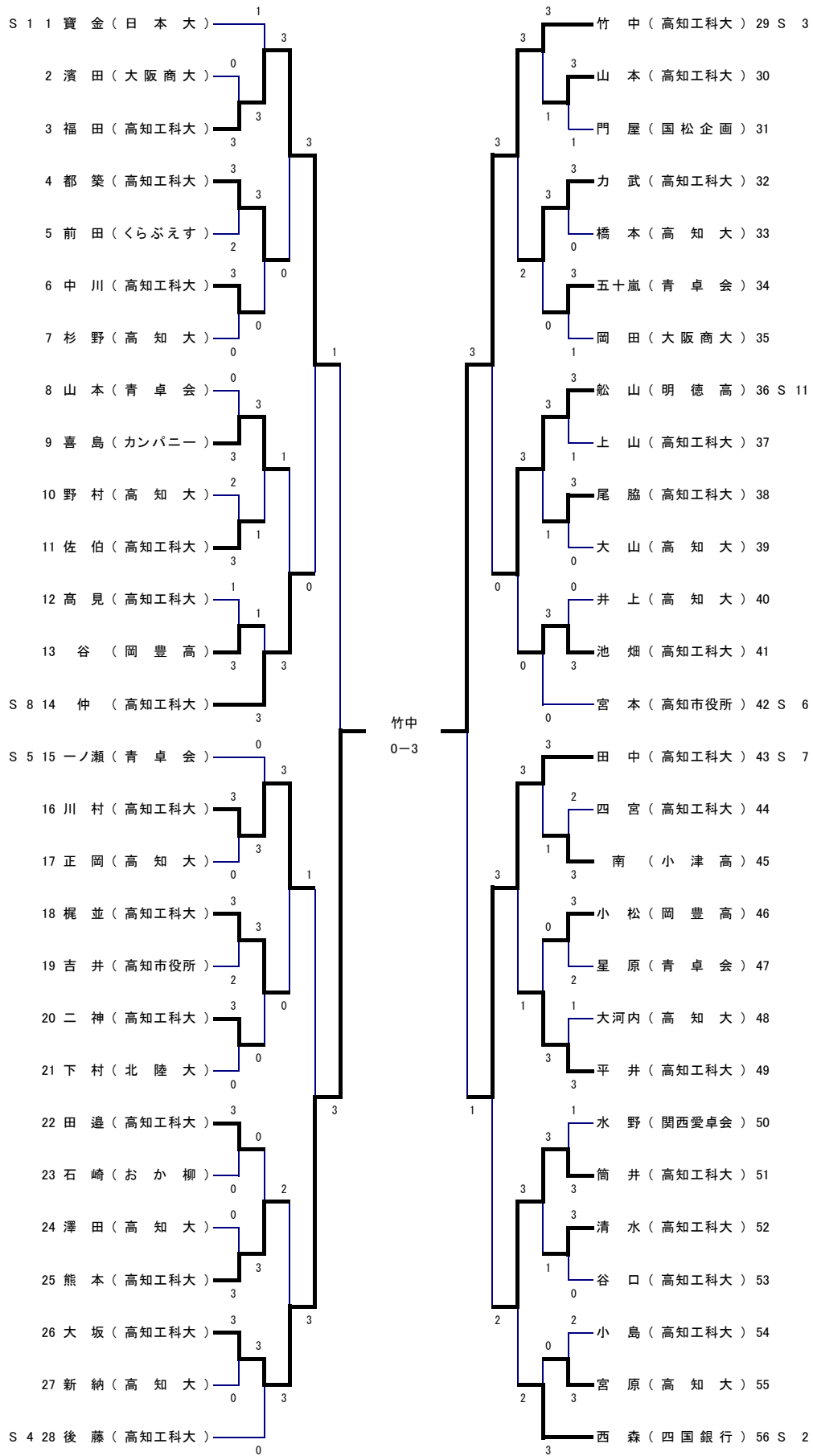

女子シングルス

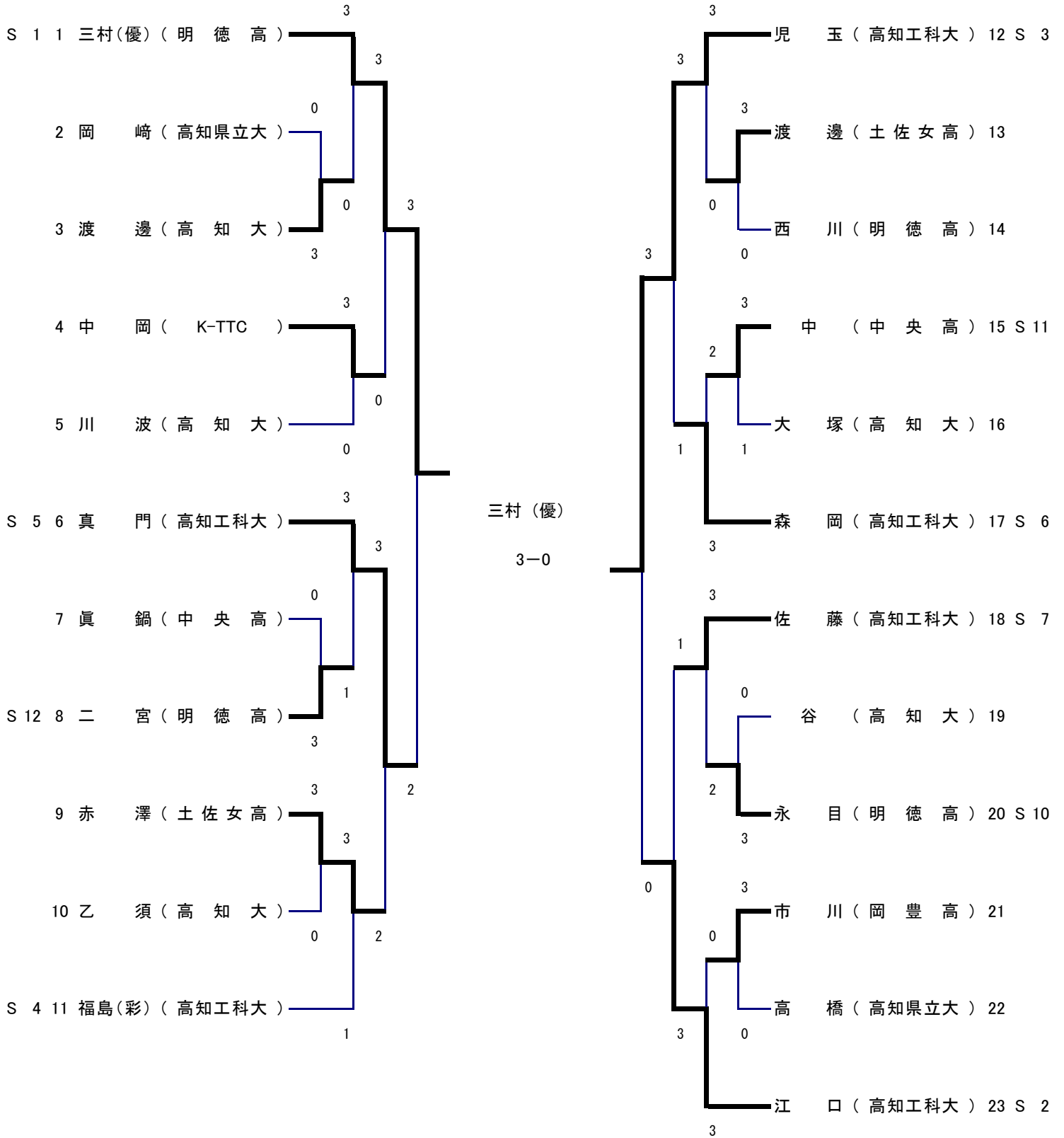

男子30

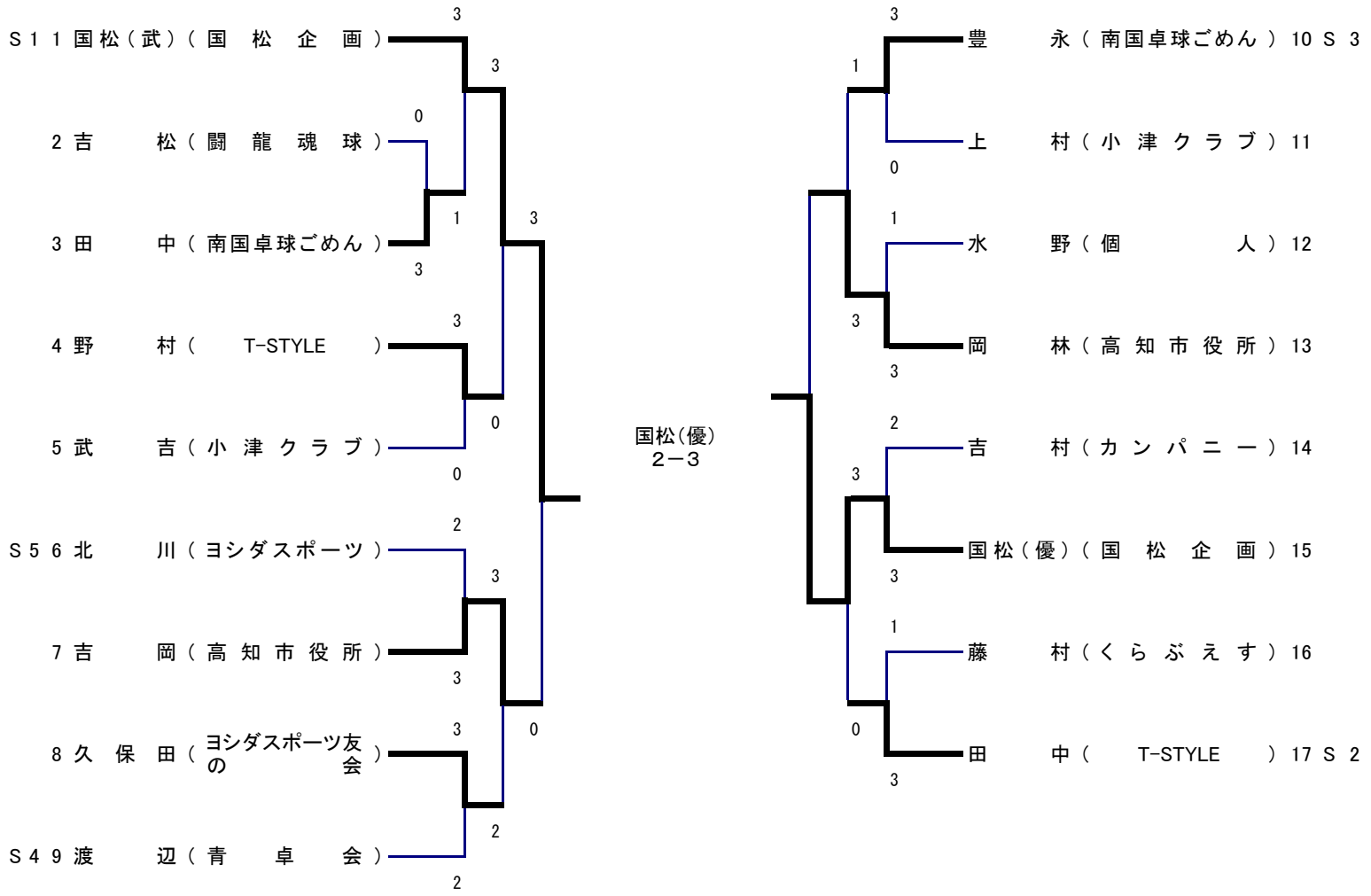

男子(40)

A		小松	中平	丸橋	勝敗	順位
1	小松(ヨシダスポーツ友の会)		3	3	2-0	1
2	中平(潮江)	1		3	1-1	2
3	丸橋(K-TTC)	0	0		0-2	3

B		田内	和田	西内	勝敗	順位
1	田内(K-TTC)		1	3	1-1	2
2	和田(土佐町A-TEAM)	3		0	1-1	3
3	西内(くらぶえず)	2	3		1-1	1

推薦:西内(吾北体育会Z)

順位決定戦

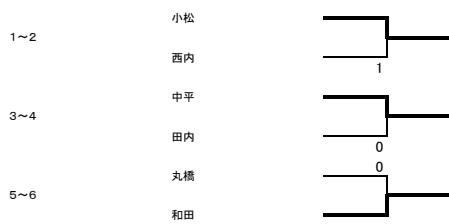

男子(50)

A		宮本	片岡	西尾	勝敗	順位
1	宮本(関西愛卓会)		3	3	2-0	1
2	片岡(K-TTC)	0		1	0-2	3
3	西尾(須崎クラブ)	0	3		1-1	2

B		村岡	近井	山本	勝敗	順位
1	村岡(関西愛卓会)		2	3	1-1	1
2	近井(津野町体育会)	3		2	1-1	2
3	山本(須崎クラブ)	0	3		1-1	3

C		松尾	長山	岡本	藤田	勝敗	順位
1	松尾(津野町体育会)		3	3	3	3-0	1
2	長山(須崎クラブ)	0		3	0	1-2	3
3	岡本(四国銀行)	0	0		1	0-3	4
4	藤田(伊野町体育会)	1	3	3		2-1	2

推薦: 吉田(ヨシダスポーツ)

順位決定戦

1位グループ		宮本	村岡	松尾	勝敗	順位
1	宮本(関西愛卓会)		3	3	2-0	1
2	村岡(関西愛卓会)	0		3	1-1	2
3	松尾(津野町体育会)	0	0		0-2	3

2位グループ		西尾	近井	藤田	勝敗	順位
1	西尾(須崎クラブ)		2	0	0-2	3
2	近井(津野町体育会)	3		3	2-0	1
3	藤田(伊野町体育会)	3	2		1-1	2

3位グループ		片岡	山本	長山	勝敗	順位
1	片岡(K-TTC)		0	0	0-2	3
2	山本(須崎クラブ)	3		2	1-1	2
3	長山(須崎クラブ)	3	3		2-0	1

男子(60L)

	依光	松浦	田中	楠瀬	松木	勝敗	順位
1 依光(小高坂クラブ)		1	1	3		1-2	3
2 松浦(須崎クラブ)	3		3	3		3-0	1
3 田中(TTC波多)	3	2		3		2-1	2
4 楠瀬(ヨシダスポーツ友の会)	0	0	0			0-3	4
5 松木(南四国スズキ)							棄権

推薦: 弘光(四国銀行)

男子(60H)

	中根	高橋	久寿	安井	下村	勝敗	順位
1 中根(ヨシダスポーツ友の会)							棄権
2 高橋(いの町体育会)			3	3	0	2-1	2
3 久寿(須崎クラブ)		0		3	3	2-1	1
4 安井(K-TTC)		0	0		0	0-3	4
5 下村(ヨシダスポーツ友の会)		3	0	3		2-1	3

男子(70L)

推薦: 小松(TTC波多)

男子(70H)

推薦: 青木(四国銀行)

男子(80)

1 柳瀬(個人)

2 梅原(青空クラブ)

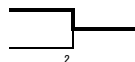

推薦: 和田(小高坂クラブ)

教職員

A		澤崎	小野	前田	廣田	東	勝敗	順位
1	澤崎(土佐中・高等学校職員)							棄権
2	小野(三里中教員)							棄権
3	前田(野根中学校教員)				3	3	2-0	1
4	廣田(岡豊高校教員)			0		1	0-2	3
5	東(吾北小教員)			1	3		1-1	2

推薦: 中野(安芸中教員)、市川(吾北分校教員)

女子(30)

女子(40)

佐藤(四国銀行)

女子(50)

	楠瀬	橋本	熊沢	松田	槇尾	勝敗	順位
1 楠瀬(ヨシダスポーツ友の会)			0	2		0-2	3
2 橋本(K-TTC)							棄権
3 熊沢(イスカandal)	3			3		2-0	1
4 松田(ヨシダスポーツ友の会)	3		1			1-1	2
5 槇尾(クレッシェンド)							棄権

推薦:明神(国松企画)

女子(60L)

濱川(国松企画)

女子(60H)

田村(国松クラブ クローバー)

推薦:横山(ピンポン館)

女子(70L)

女子(70H)

推薦:植田(黒潮クラブ)

女子(80)

梅原(青空クラブ)

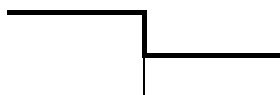

大平(K-TTC)

女子(教職員)

金清(神谷中)

推薦:中野(浦ノ内中)

男子Dシード資料(H29四国選手権予選の結果)

手順 ①基準大会の選手を順に記入

②不参加選手を見え消しする

③同一所属に配慮して順位を決める

No	決定シード	基準	選手名(所属)	備考
1		1	西・手塚(明徳中高)	
2		2	藤木・新名(明徳高)	
3		3	池畑・川村(高知工科大)	
4		4	都築・熊本(高知工科大)	
5		5~8	竹中・大坂(高知工科大)	
6		5~8	山本・岡本(高知工科大)	
7		5~8	坂崎・永目(明徳中)	
8		5~8	松浦・鈴木(明徳高)	
9		9~16	高見・仲(高知工科大)	
10		9~16	吉本・和久(明徳中)	
11		9~16	今永・内田(明徳高)	
12		9~16	田中・中川(高知工科大)	
13		9~16	田邊・筒井(高知工科大)	
14		9~16	谷・一ノ瀬(岡豊高・青卓会)	
15		9~16	中野・林(関西愛卓会・高知市役所)	
16		9~16	安江・斉藤(明徳中)	
17		17~32	上村・武吉(小津クラブ)	
18		17~32	岡林・前田(高知市役所・くらぶえす)	
19		17~32	谷添・山本(吾北体育会Z・青卓会Y)	
20		17~32	村岡・宮本(関西愛卓会)	
21		17~32	中平・水野(潮江・個人)	
22		17~32	小山・渋谷(岡豊高)	
23		17~32	田中・渡辺(南国卓球ごめん・青卓会)	
24		17~32	岡田・濱田(大阪商大)	
25		17~32	久保田・藤村(ヨシダスポーツ友の会・くらぶえす)	
26		17~32	前田・石崎(野根中教・おか柳)	
27		17~32	松尾・近井(津野町体育会)	
28		17~32	吉松・吉岡(闘龍魂球・高知市役所)	
29		17~32	新納・宮原(高知大)	
30		17~32	南・南(小津高・安田中)	
31		17~32	梶並・小島(高知工科大)	

推薦

神野・岩本(明徳高)

福田・田島(高知工科大)

後藤・力武(高知工科大)

32		17~32	上山・尾脇(高知工科大)	
----	--	-------	--------------	--

女子Dシード資料(H29四国選手権予選の結果)

手順 ①基準大会の選手を順に記入

②不参加選手を見え消しする

③同一所属に配慮して順位を決める

No	決定シード	基準	選手名(所属)	備考
1		1	高田(愛)・岡田(明徳中高)	
2		2	児玉・真門(高知工科大)	推薦
3		3	三村(梨)・高田(菜)(明徳高)	井・三村(明徳高)
4		4	里川・船場(明徳高)	福島礼・福島彩(高知工科大)
5		5~8	吉本・藤崎(明徳中)	
6		5~8	上澤・上澤(明徳中)	
7		5~8	加藤・藤沢(明徳中高)	
8		5~8	河淵・赤澤(土佐女高)	
9		9~16	佐藤・森岡(高知工科大)	
10		9~16	花岡・森岡(土佐女高)	
11		9~16	島崎(彩)・前田(安芸中)	
12		9~16	市川・濱田(岡豊高)	
13		9~16	雨森・橋本(土佐女中)	
14		9~16	山本・横田(土佐女中)	
15		9~16	山本・渡邊(ヨシダスポーツ友の会・高知大)	
16		9~16	島崎(亮)・近藤(安芸中)	
17		17~32	谷・川波(高知大)	
18		17~32	中・西内(中央高・西部中)	
19		17~32		
20		17~32		
21		17~32		
22		17~32		
23		17~32		
24		17~32		
25		17~32		
26		17~32		
27		17~32		
28		17~32		
29		17~32		
30		17~32		
31		17~32		
32		17~32		

ミックスダブルス

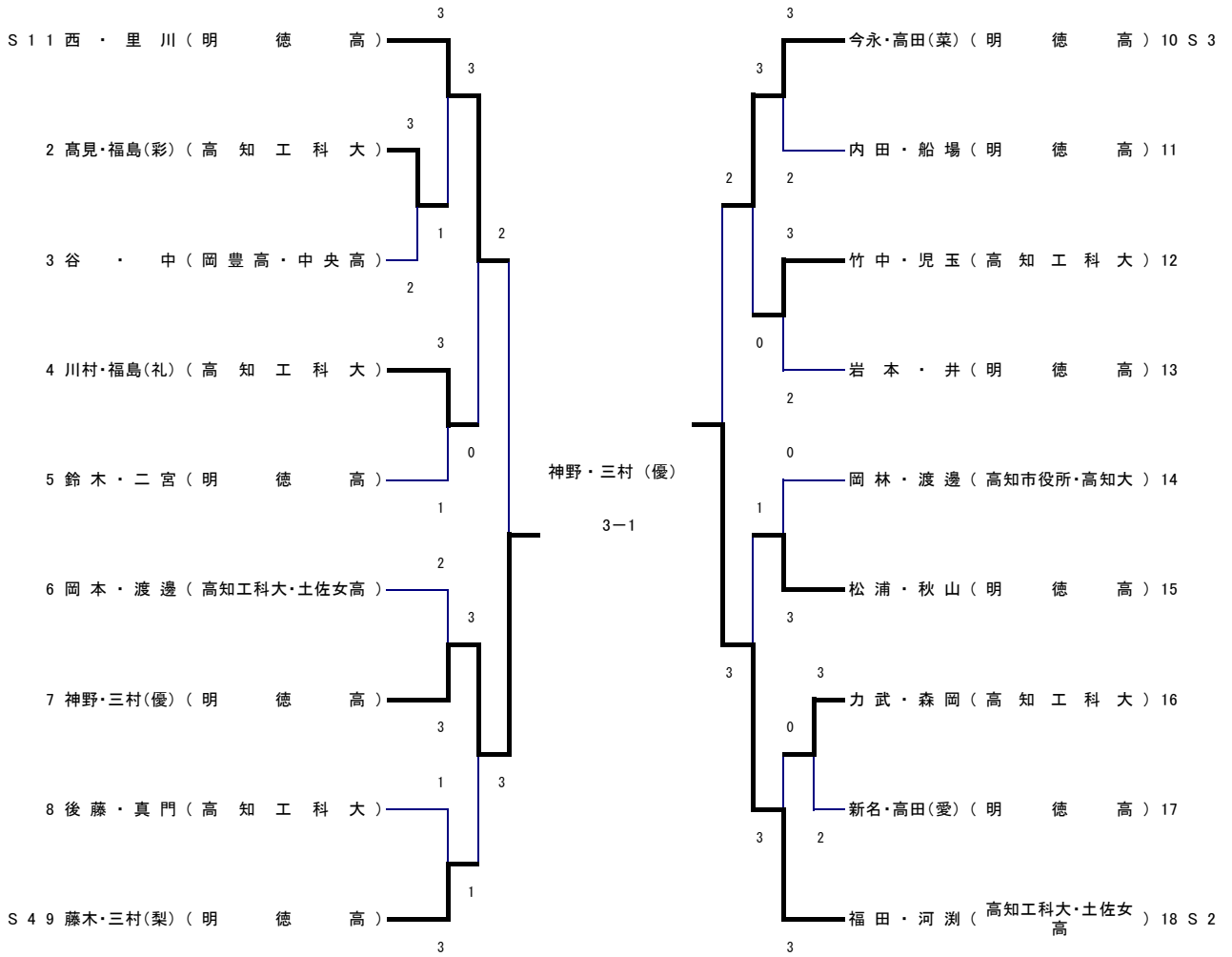

男子ジュニア

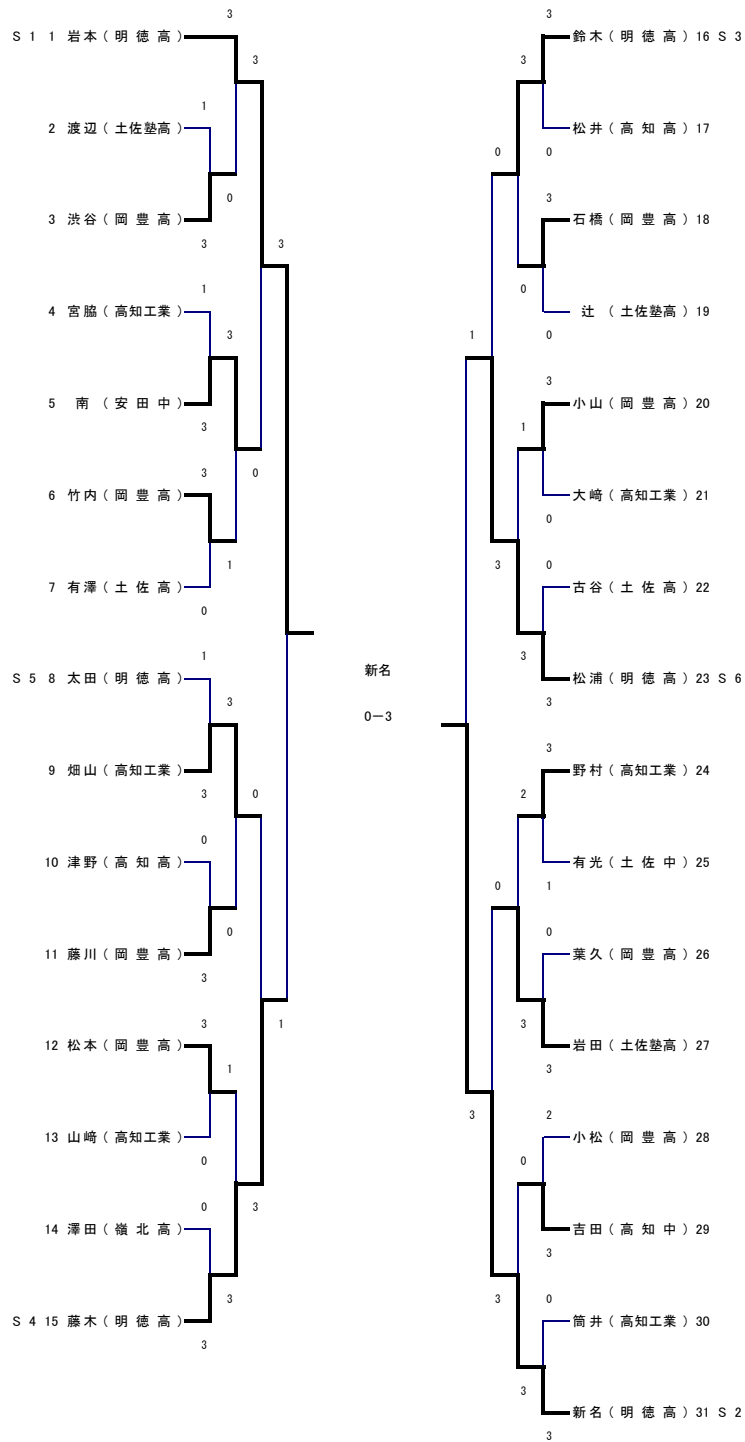

女子ジュニア

