

男子シングルス

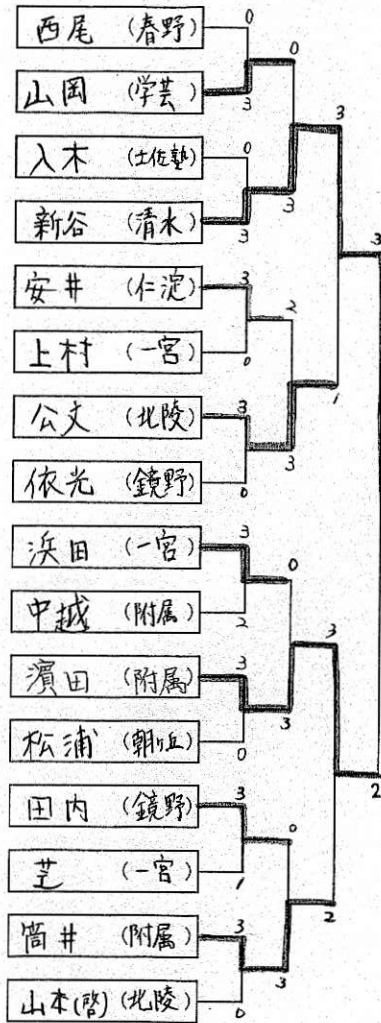

西内麻央(西部)
新谷芽生(清水)

女子シングルス

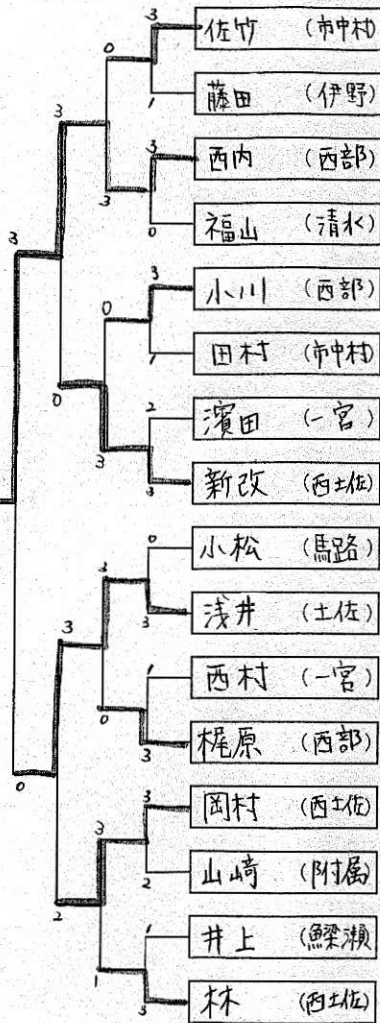

高 知 県

中学春季卓球選手権大会

日 時 令和3年5月4日(火) (団体戦) 11:00~
5月5日(水) (個人戦) 9:00~

会 場 くろしおアリーナ

準決勝	新谷 3 - 1 公文 (清水) (北陵)
	濱田 3 - 2 筒井 (附属) (附属)
決勝	新谷 3 - 2 濱田 (清水) (附属)

準決勝	西内 3 - 0 新改 (西部) (西土佐)
	浅井 3 - 2 岡村 (土佐) (西土佐)
決勝	西内 3 - 0 浅井 (西部) (土佐)

主 催 高 知 県 中 体 連
高 知 県 卓 球 協 会
高 知 新 聞 社

男子シングルス(No 1)

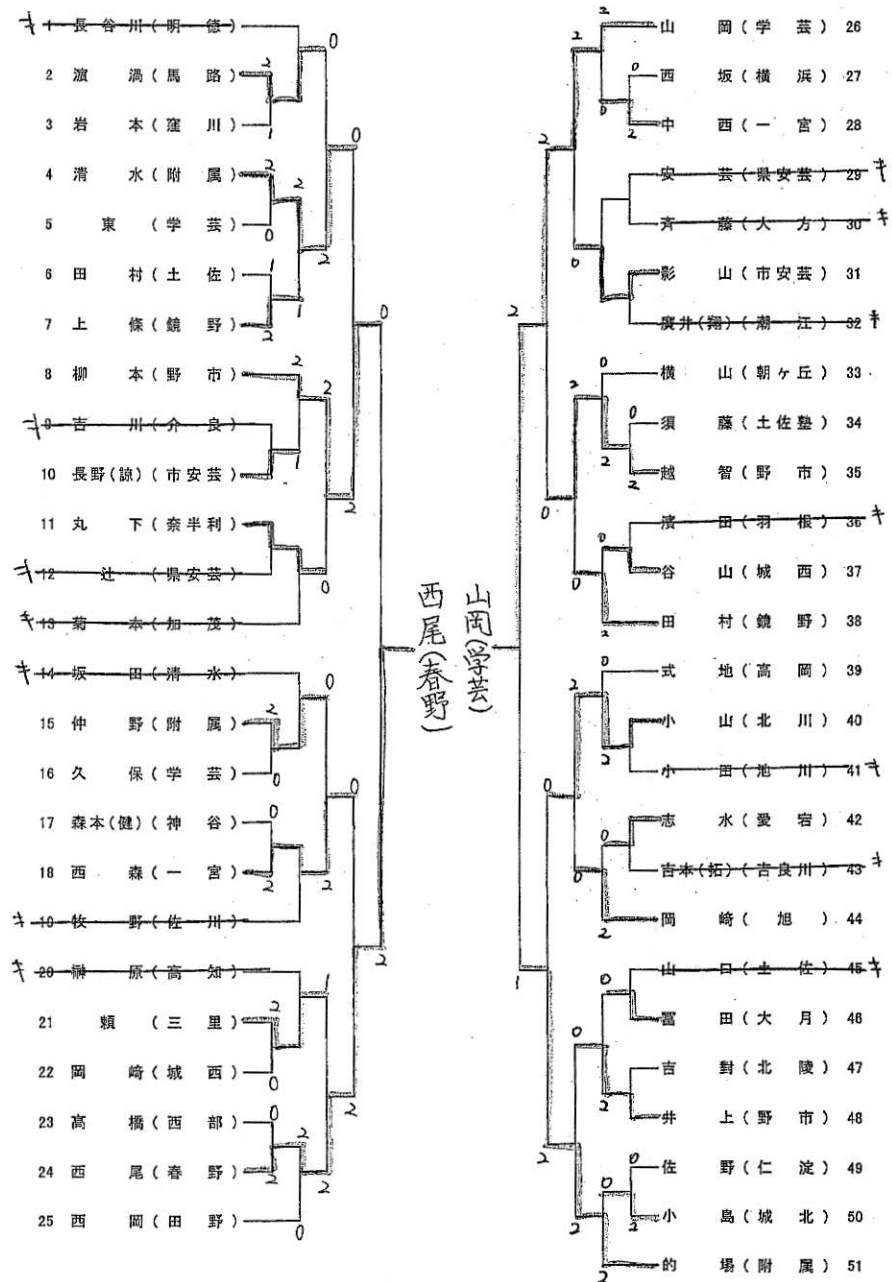

男子シングルス(No 2)

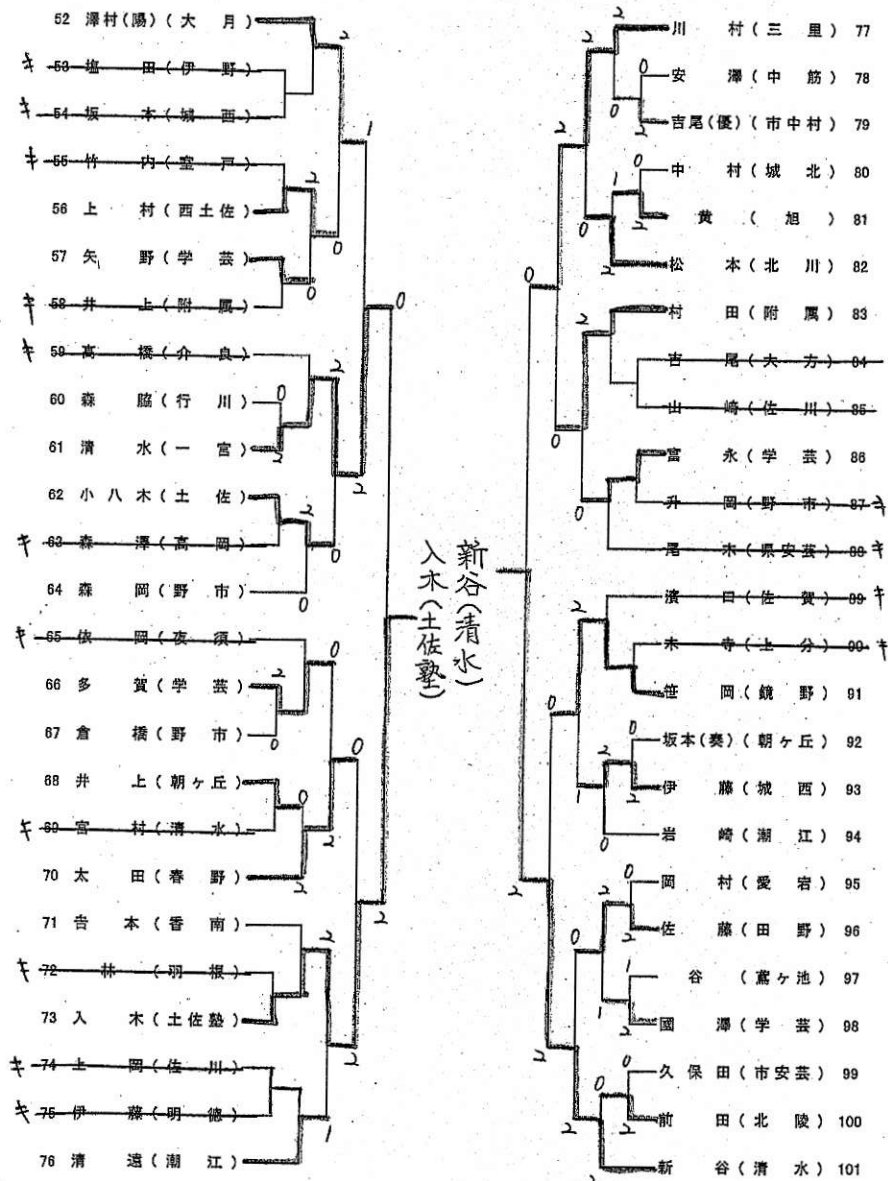

男子シングルス(No 3)

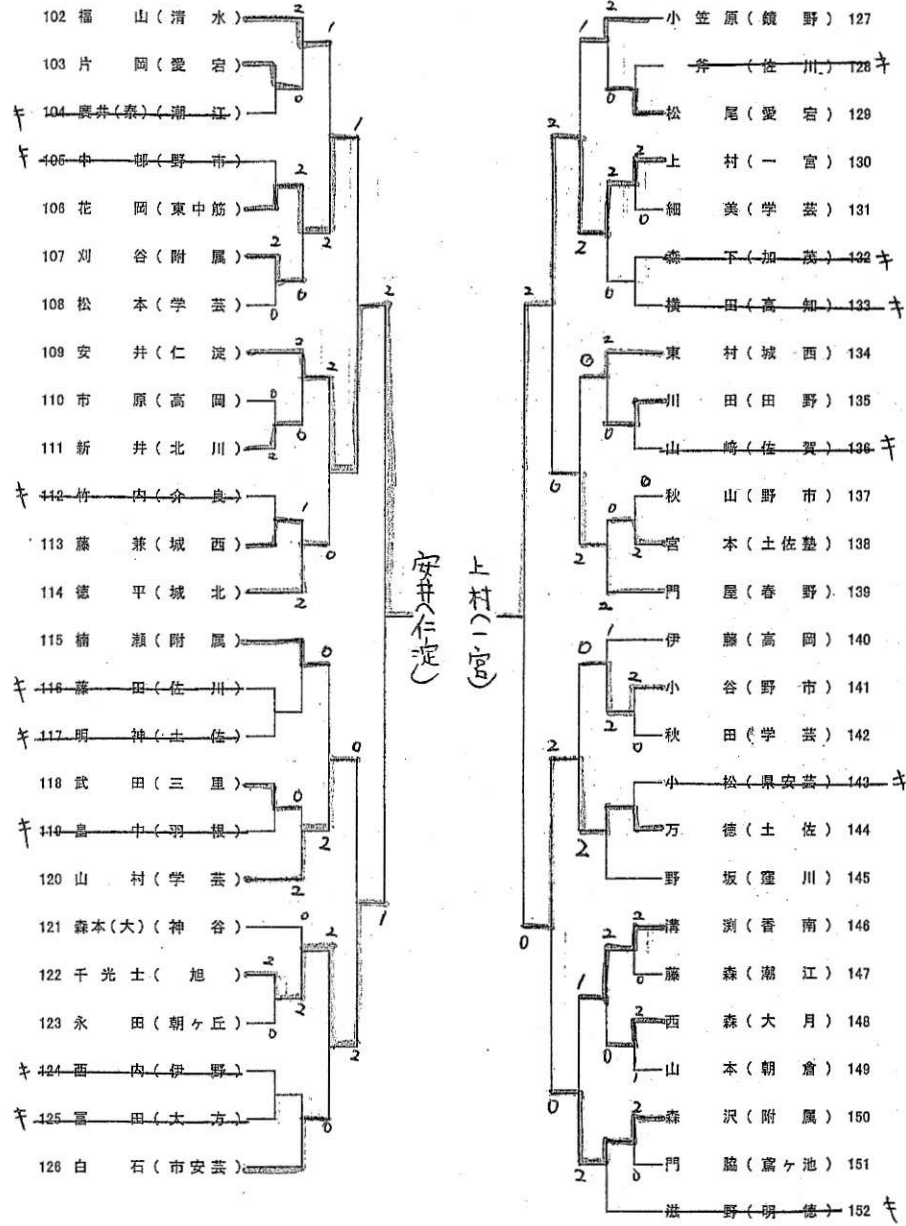

男子シングルス(No 4)

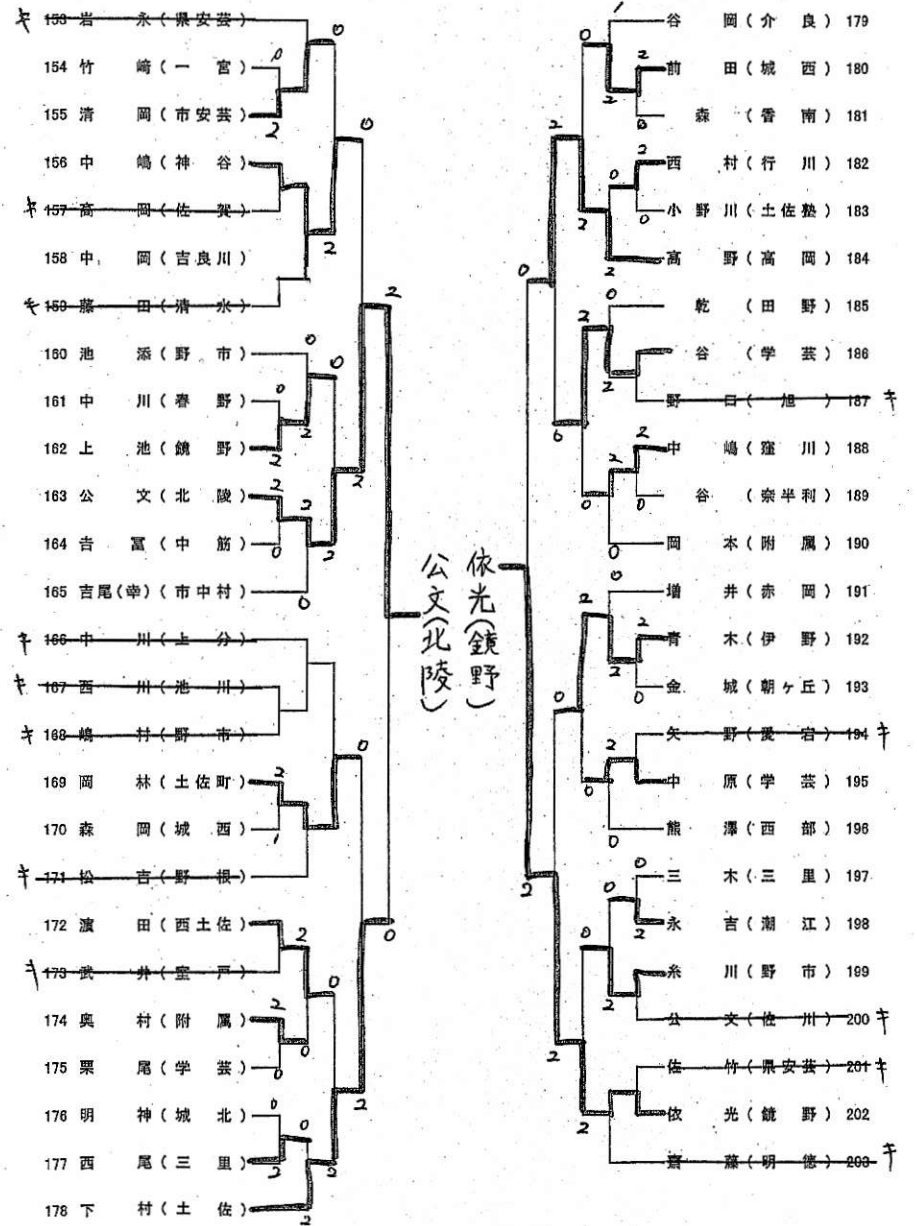

男子シングルス(No 5)

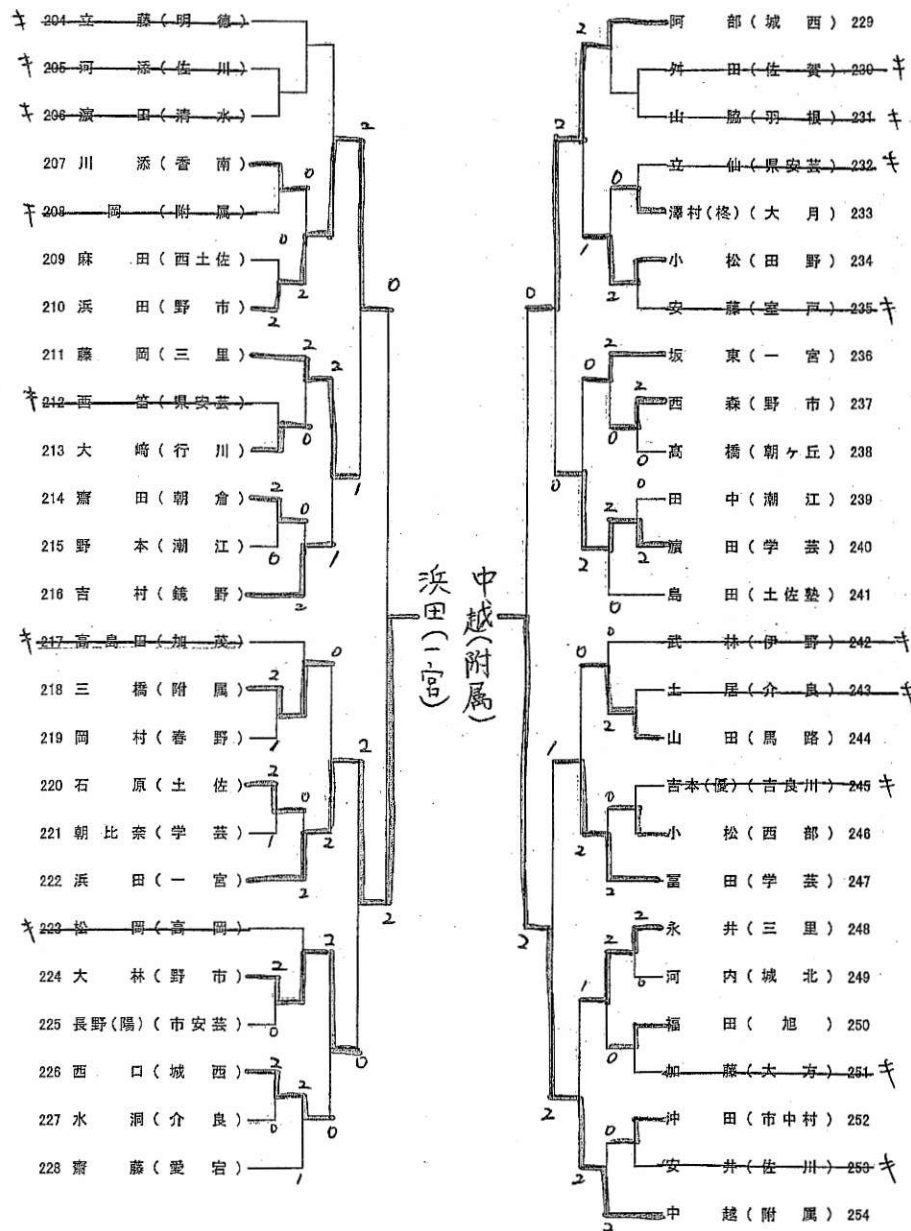

中越(附属)
浜田(一宮)

男子シングルス(No 6)

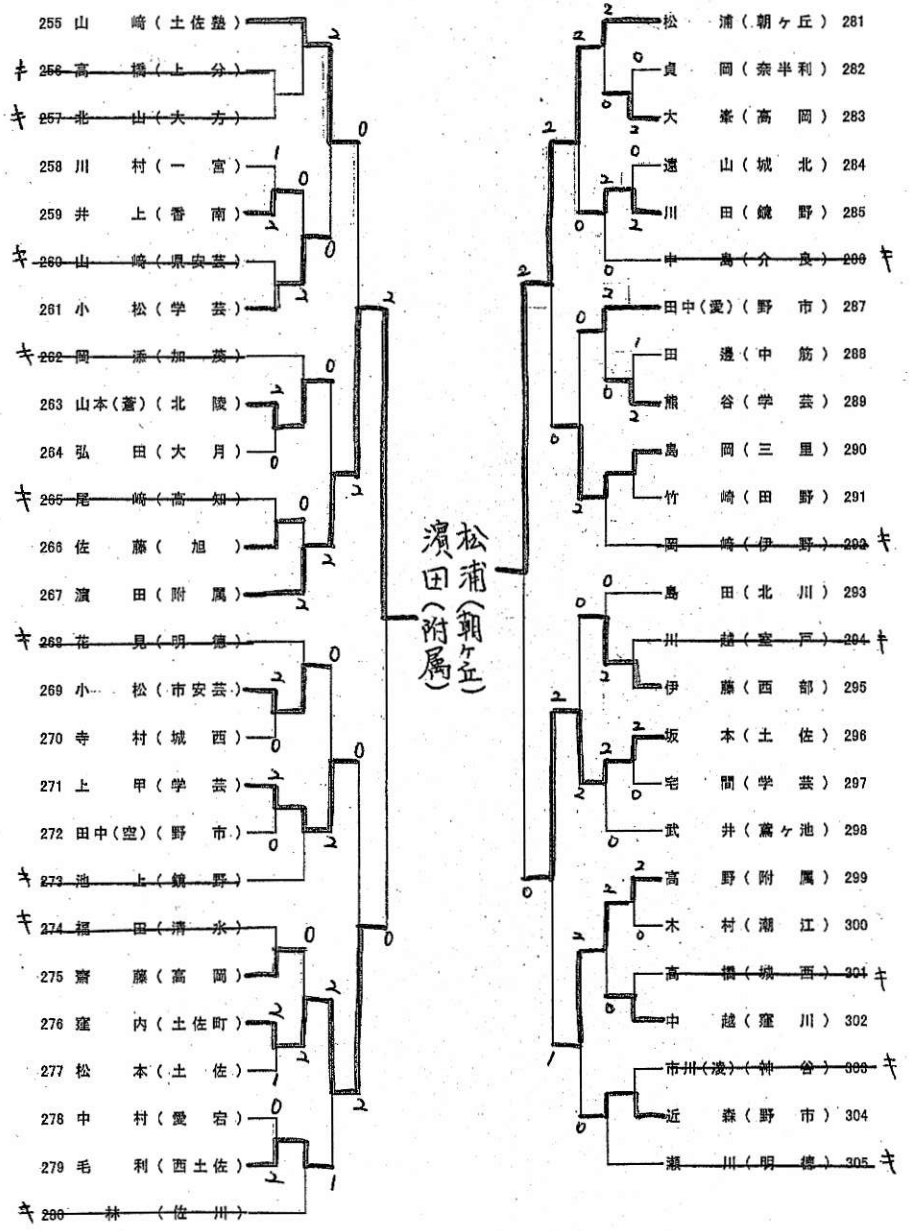

松浦(朝ヶ丘)
濱田(附属)

男子シングルス(No 7)

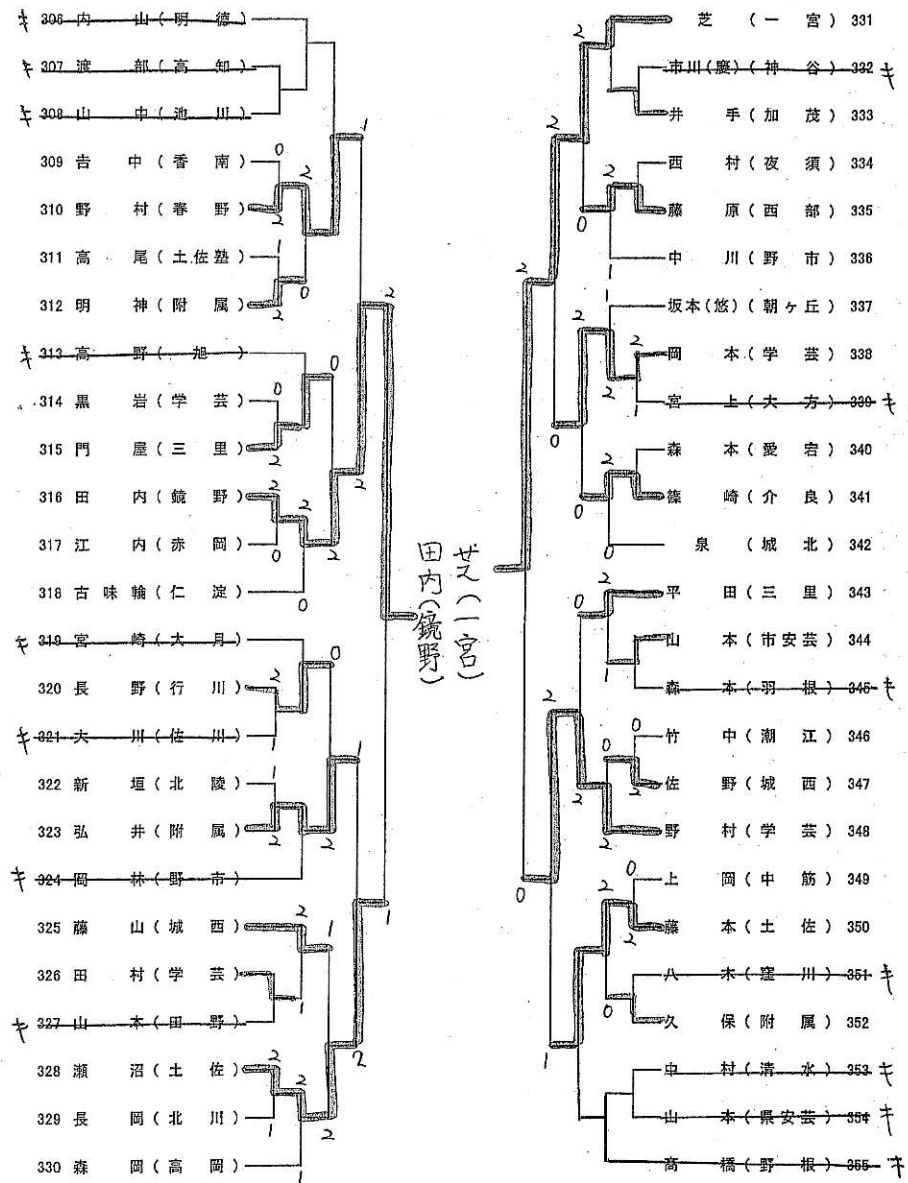

男子シングルス(No 8)

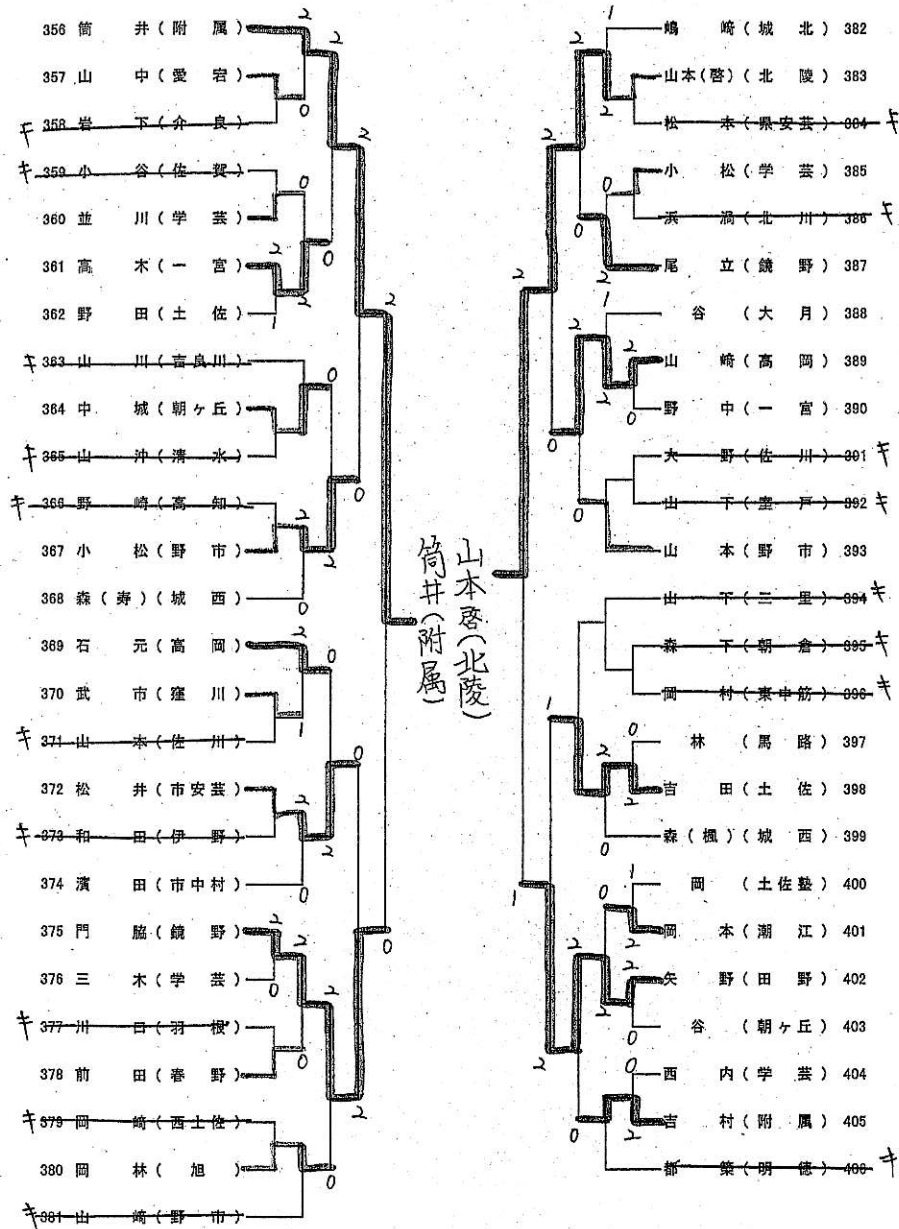

女子シングルス(No 1)

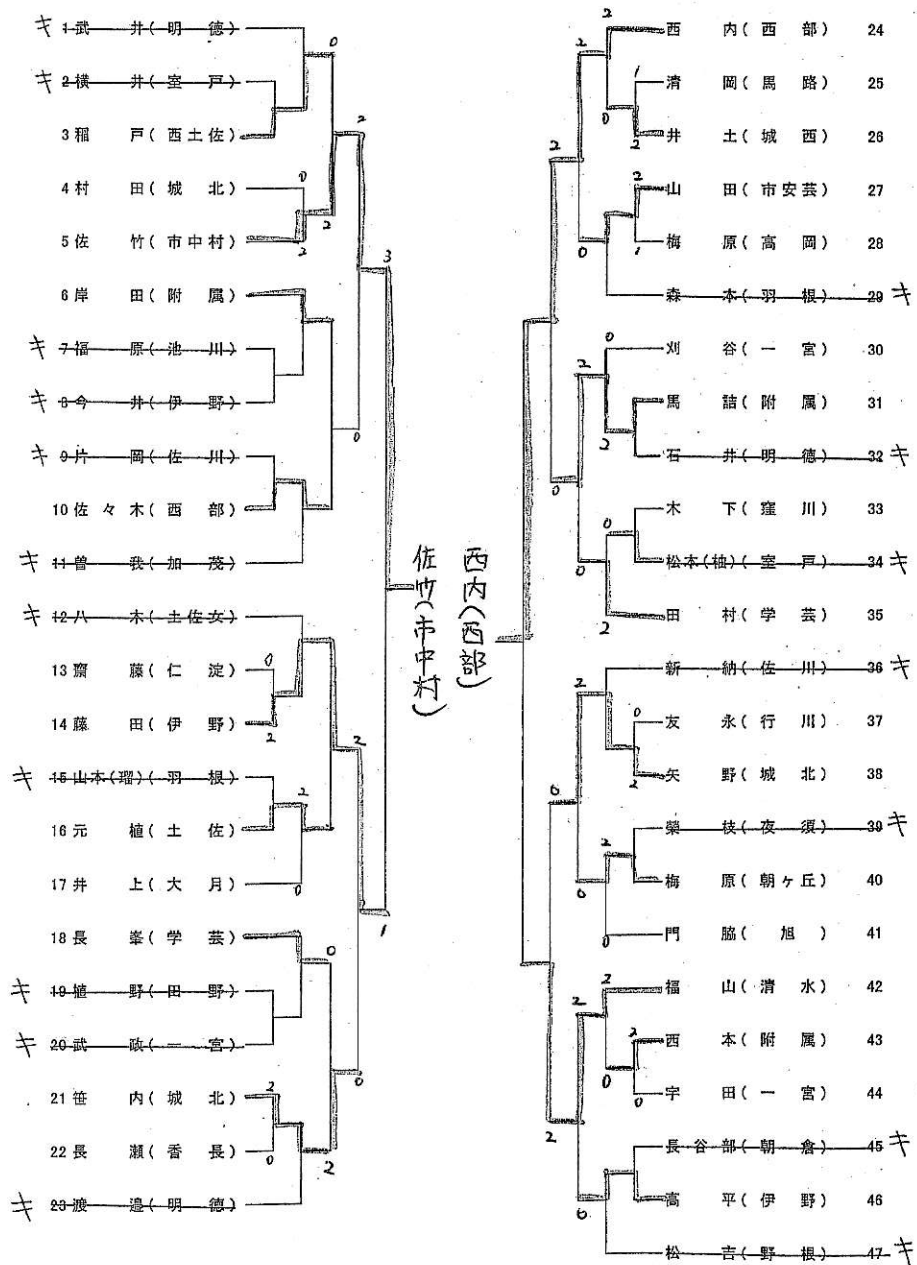

女子シングルス(No 2)

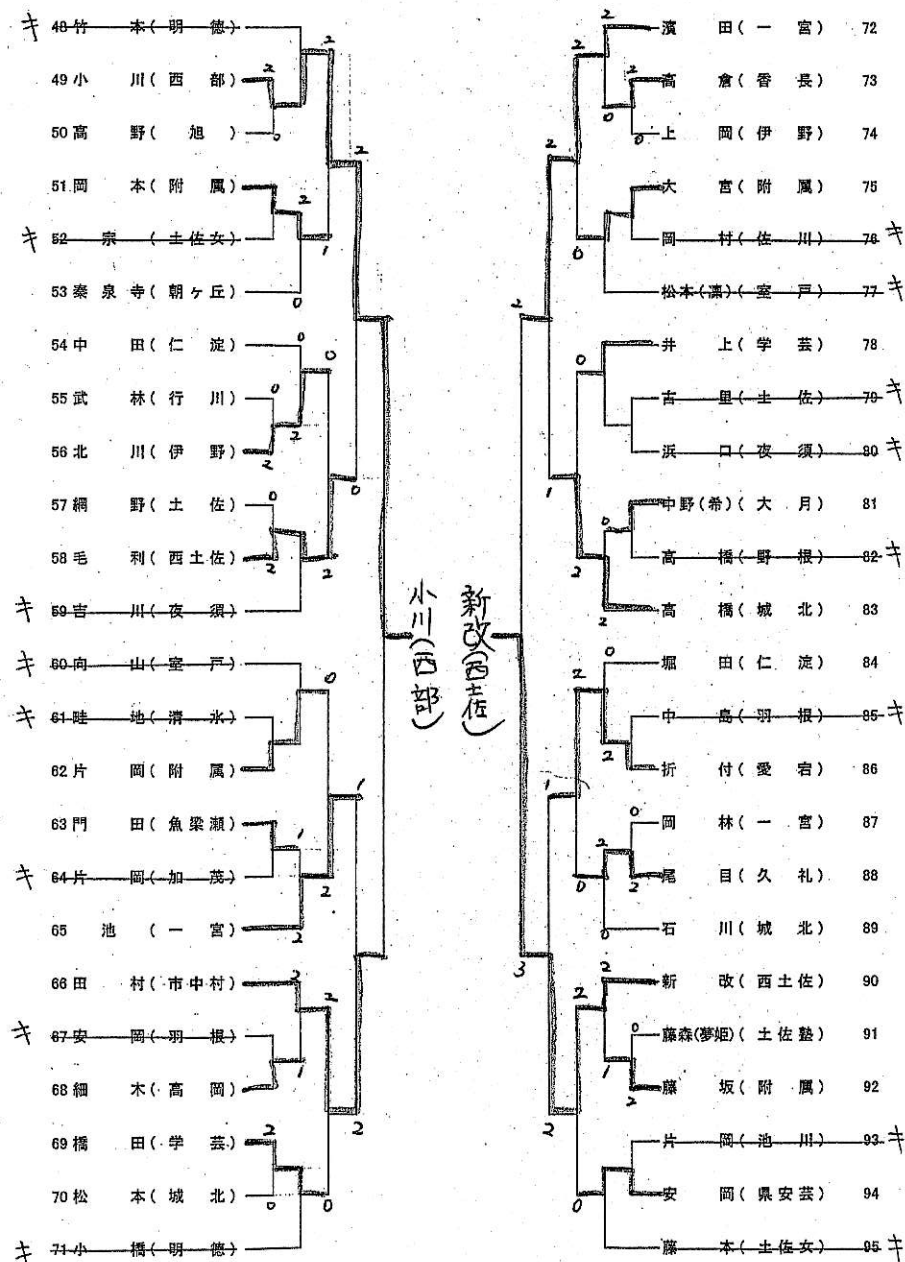

女子シングルス(No 3)

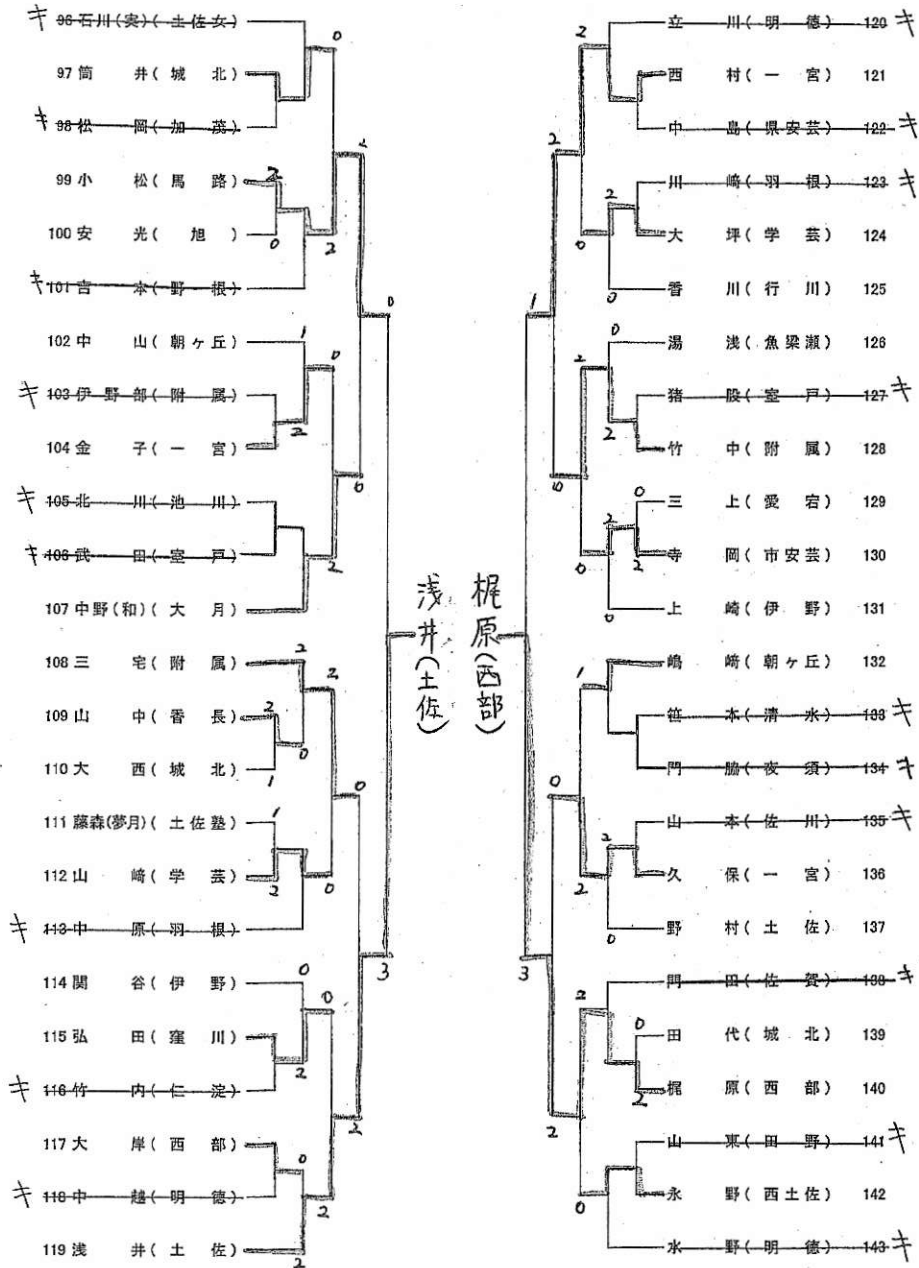

女子シングルス(No 4)

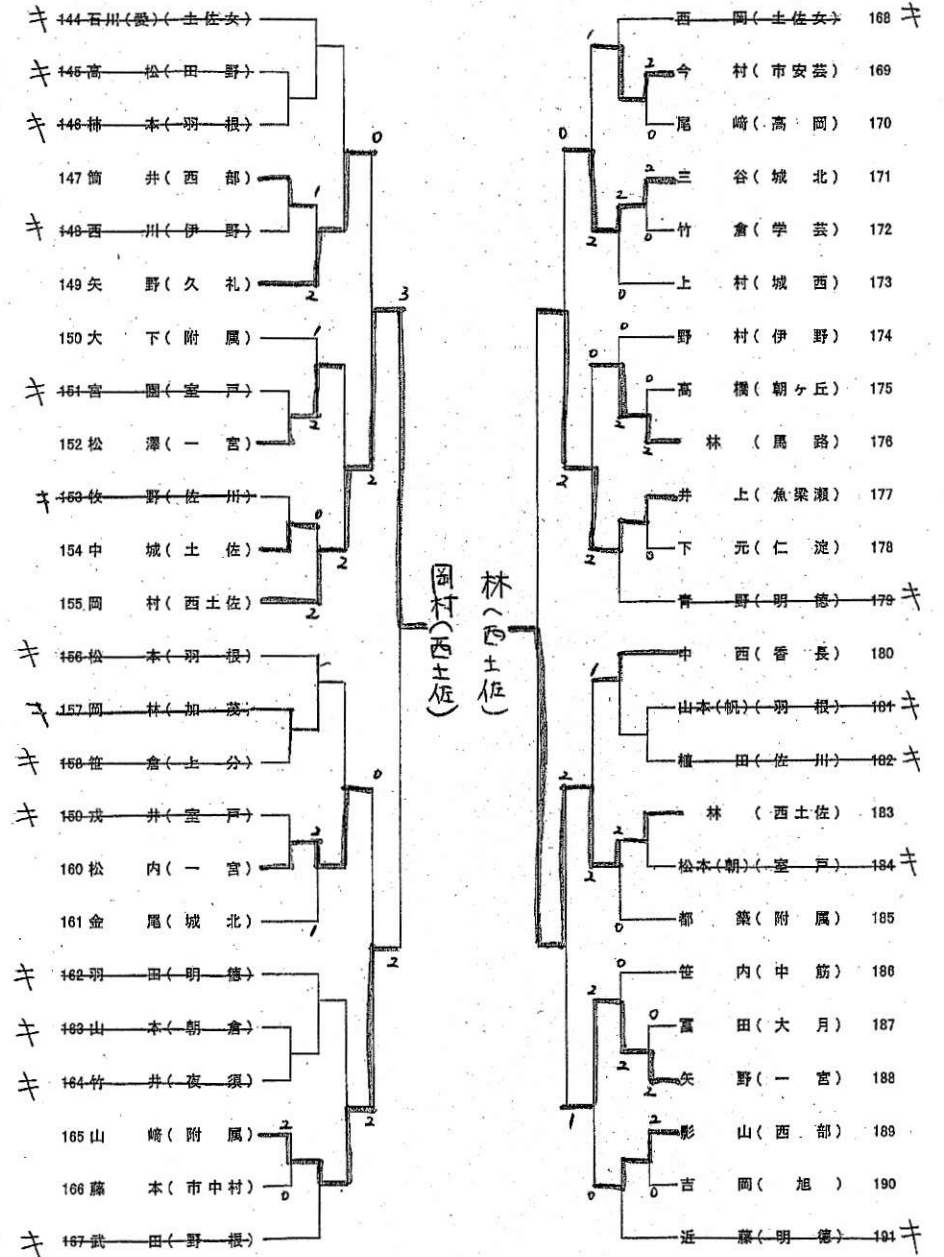

男子 1ゾーン

	明德	中筋	愛宕	北陵	勝敗	順位
1 明德						
2 中筋			1-3	1-3	0-2	3
3 愛宕		3-1		0-3	1-1	2
4 北陵		3-1	3-0		2-0	1

2ゾーン

	西土佐	旭	田野	土佐	勝敗	順位
1 西土佐		3-1	0-3	1-3	1-2	3
2 旭	1-3		1-3	1-3	0-3	4
3 田野	3-0	3-1		0-3	2-1	2
4 土佐	3-1	3-1	3-0		3-0	1

3ゾーン

	大月	県安芸	土佐塾	勝敗	順位
1 大月			1-3	0-1	2
2 県安芸					
3 土佐塾	3-1			1-0	1

4ゾーン

	一宮	野市	窪川	勝敗	順位
1 一宮		3-1	3-0	2-0	1
2 野市	1-3		3-0	1-1	2
3 窪川	0-3	0-3		0-2	3

5ゾーン

	高知	春野	香南	勝敗	順位
1 高知					
2 春野			3-1	1-0	1
3 香南		1-3		0-1	2

6ゾーン

	附属	清水	北川	勝敗	順位
1 附属			3-1	1-0	1
2 清水					
3 北川	1-3			0-1	2

7ゾーン

	鏡野	佐川	城北	勝敗	順位
1 鏡野			3-0	1-0	1
2 佐川					
3 城北	0-3			0-1	2

8ゾーン

	学芸	朝ヶ丘	神谷	勝敗	順位
1 学芸		3-0		1-0	1
2 朝ヶ丘	0-3			0-1	2
3 神谷					

9 ゾーン

	大方	西部	市安芸	勝敗	順位
1	大方	3-1	2-3	1-1	2
2	西部	1-3	2-3	0-2	3
3	市安芸	3-2	3-2	2-0	1

10 ゾーン

	三里	羽根	伊野	勝敗	順位
1	三里				1
2	羽根				
3	伊野				

11 ゾーン

	室戸	城西	市中村	勝敗	順位
1	室戸				
2	城西		3-2	1-0	1
3	市中村	2-3		0-1	2

12 ゾーン

	佐賀	高岡	潮江	勝敗	順位
1	佐賀				
2	高岡		3-2	1-0	1
3	潮江	2-3		0-1	2

合同チーム・コンソレーションの部

	市安芸・田野	愛宕・城西・朝倉	大月・中筋	佐賀・清水・市中村	奈半利・野市
市安芸・田野		3-2	3-0		3-2
愛宕・城西・朝倉	2-3		3-2		0-3
大月・中筋	0-3	2-3			1-3
佐賀・清水・市中村					
奈半利・野市	2-3	3-0	3-1		

男子団体決勝トーナメント表

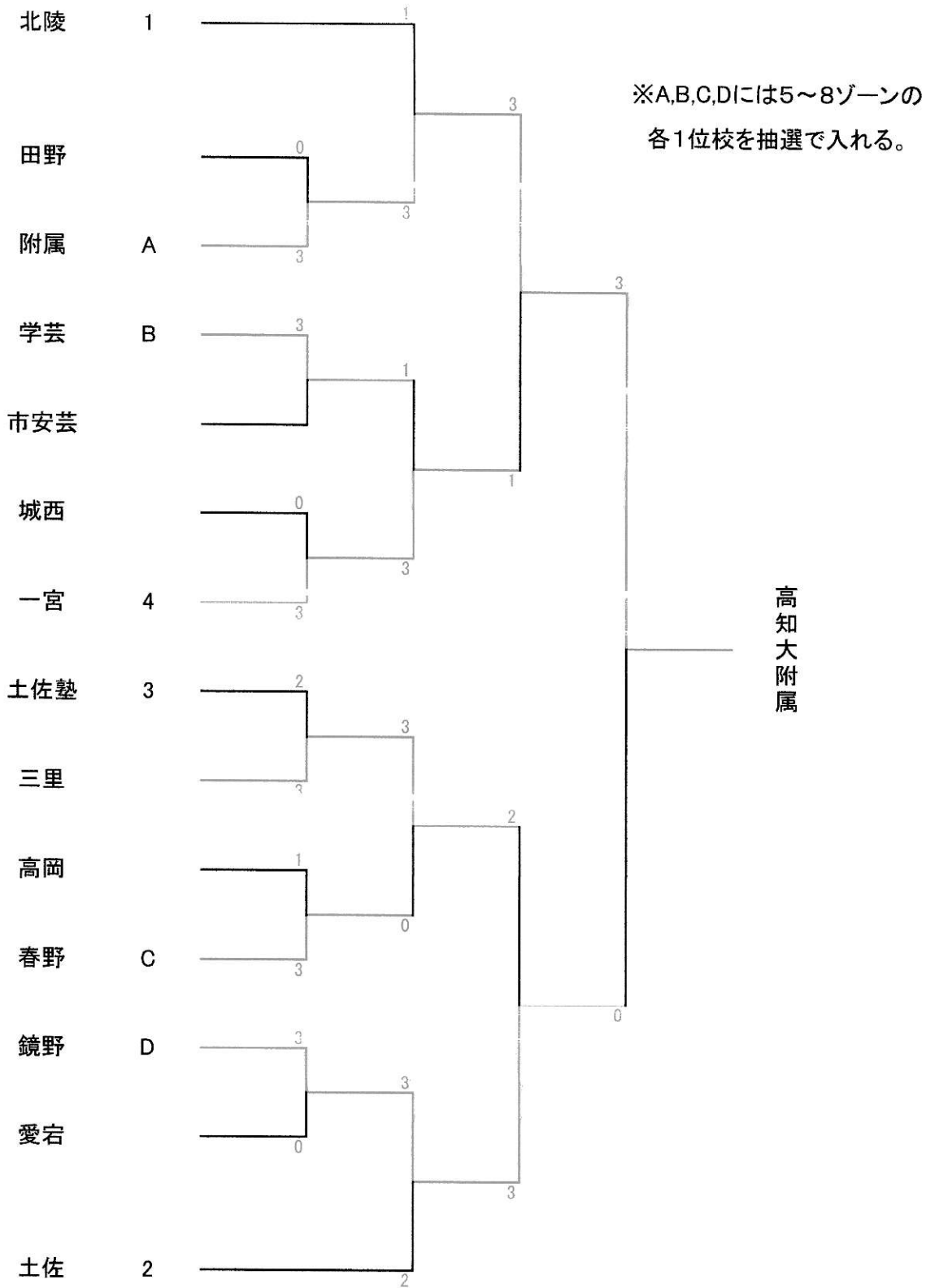

女子

1ゾーン

	明德	伊野	香長	城北	勝敗	順位
1	明德					
2	伊野		3-2	1-3	1-1	2
3	香長	2-3		1-3	0-2	3
4	城北	3-1	3-1		2-0	1

2ゾーン

	土佐女	仁淀	土佐	勝敗	順位
1	土佐女				
2	仁淀		1-3	0-1	2
3	土佐	3-1		1-0	1

3ゾーン

	一宮	野根	学芸	勝敗	順位
1	一宮		1-3	0-1	2
2	野根				
3	学芸	3-1		1-0	1

4ゾーン

	西部	佐川	宿毛	勝敗	順位
1	西部				1
2	佐川				
3	宿毛				

5ゾーン

	西土佐	室戸	旭	勝敗	順位
1	西土佐		3-0	1-0	1
2	室戸				
3	旭	0-3		0-1	2

6ゾーン

	附属	朝ヶ丘	羽根	勝敗	順位
1	附属	3-0		1-0	1
2	朝ヶ丘	0-3		0-1	2
3	羽根				

女子団体決勝トーナメント表

※A,B,C,Dには5~6ゾーンの
各1位校を抽選で入れる。

